

Inspiron 24



3000 Series

Priročnik za servisiranje

Model računalnika: Inspiron 24–3452
Regulativni model: W12C
Regulativni tip: W12C002



Opombe, svarila in opozorila

-  **OPOMBA:** OPOMBA označuje pomembne informacije, ki vam pomagajo bolje izkoristiti računalnik.
 -  **POZOR: PREVIDNO** označuje možnost poškodbe strojne opreme ali izgube podatkov in vam svetuje, kako se izogniti težavi.
 -  **Opozorilo: OPOZORILO** označuje možnost poškodb lastnine, telesnih poškodb ali smrti.
-

Copyright © 2015 Dell Inc. Vse pravice pridržane. Ta izdelek je zaščiten z amerškimi (ZDA) in mednarodnimi zakoni o avtorskih pravicah ter intelektualni lastnini. Dell™ in logotip Dell sta blagovni znamki družbe Dell Inc. v Združenih državah Amerike in/ali v drugih pristojnostih. Vse druge znamke in imena, omenjene v tem dokumentu, so lahko blagovne znamke ustreznih družb.

2015 - 07

Rev. A00

Kazalo

Preden začnete delo v notranjosti računalnika.....	8
Preden začnete	8
Varnostna navodila.....	9
Priporočena orodja.....	10
Ko končate delo v notranjosti računalnika.....	11
Tehnični pregled.....	12
Pogled v notranjost vašega računalnika.....	12
Odstranjevanje sklopa stojala.....	13
Postopek.....	13
Ponovna namestitev sklopa stojala.....	15
Postopek.....	15
Odstranjevanje hrbtnege pokrova.....	16
Pred postopkom.....	16
Postopek.....	16
Ponovna namestitev hrbtnege pokrova.....	18
Postopek.....	18
Po postopku.....	18
Odstranjevanje optičnega pogona.....	19
Pred postopkom.....	19
Postopek.....	19
Ponovna namestitev optičnega pogona.....	22
Postopek.....	22
Po postopku.....	22

Odstranjevanje trdega diska.....	23
Pred postopkom.....	23
Postopek.....	23
Ponovna namestitev trdega diska.....	26
Postopek.....	26
Po postopku.....	26
Odstranjevanje pomnilniškega modula.....	27
Pred postopkom.....	27
Postopek.....	27
Ponovna namestitev pomnilniškega modula.....	29
Postopek.....	29
Po postopku.....	30
Odstranjevanje brezžične kartice.....	31
Pred postopkom.....	31
Postopek.....	31
Ponovna namestitev brezžične kartice.....	33
Postopek.....	33
Po postopku.....	34
Odstranjevanje hladilnika.....	35
Pred postopkom.....	35
Postopek.....	35
Ponovna namestitev hladilnika.....	37
Postopek.....	37
Po postopku.....	37

Odstranjevanje ventilatorja.....	38
Pred postopkom.....	38
Postopek.....	38
Ponovna namestitev ventilatorja.....	40
Postopek.....	40
Po postopku.....	40
Odstranjevanje gumbne baterije.....	41
Pred postopkom.....	41
Postopek.....	42
Ponovna namestitev gumbne baterije.....	43
Postopek.....	43
Po postopku.....	43
Odstranitev mikrofona.....	44
Pred postopkom.....	44
Postopek.....	44
Ponovna namestitev mikrofona.....	46
Postopek.....	46
Po postopku.....	46
Odstranjevanje kamere.....	47
Pred postopkom.....	47
Postopek.....	47
Ponovna namestitev kamere.....	49
Postopek.....	49
Po postopku.....	49

Odstranjevanje matične plošče.....	50
Pred postopkom.....	50
Postopek.....	50
Ponovna namestitev matične plošče.....	53
Postopek.....	53
Po postopku.....	53
Odstranjevanje okvirja nosilca VESA.....	55
Pred postopkom.....	55
Postopek.....	55
Ponovna namestitev okvirja nosilca VESA.....	57
Postopek.....	57
Po postopku.....	57
Odstranjevanje pokrova zvočnika.....	58
Pred postopkom.....	58
Postopek.....	58
Ponovna namestitev pokrova zvočnika.....	60
Postopek.....	60
Po postopku.....	60
Odstranjevanje zvočnikov.....	61
Pred postopkom.....	61
Postopek.....	61
Ponovna namestitev zvočnikov.....	63
Postopek.....	63
Po postopku.....	63

Odstranjevanje plošče z gumbi za nastavitve.....	64
Pred postopkom.....	64
Postopek.....	64
Ponovna namestitev plošče z gumbi za nastavitve.....	66
Postopek.....	66
Po postopku.....	66
Odstranjevanje sklopa zaslona.....	67
Pred postopkom.....	67
Postopek.....	68
Ponovna namestitev sklopa zaslona.....	72
Postopek.....	72
Po postopku.....	72
Odstranjevanje gumijastih nog.....	74
Pred postopkom.....	74
Postopek.....	74
Ponovna namestitev gumijastih nog.....	76
Postopek.....	76
Po postopku.....	76
Posodobitev BIOS-a.....	78



Preden začnete delo v notranjosti računalnika

 **POZOR:** Če želite preprečiti poškodbe komponent in kartic, jih držite za robove ter se ne dotikajte nožic in stikov.

 **OPOMBA:** Slike v tem dokumentu se lahko razlikujejo od vašega računalnika, kar je odvisno od naročene konfiguracije.

Preden začnete

- 1 Shranite in zaprite vse odprte datoteke ter zaprite vse odprte programe.
- 2 Zaustavite računalnik.

- Windows 10: Kliknite ali tapnite **Start** →  **Napajanje** → **Zaustavitev sistema**.
- Windows 8.1: Na **začetnem** zaslonu tapnite ali kliknite ikono za napajanje  → **Zaustavitev računalnika**.
- Windows 7: kliknite ali tapnite **Start** → **Zaustavitev**.

 **OPOMBA:** Če uporabljate drug operacijski sistem, navodila za izklop poiščite v dokumentaciji vašega operacijskega sistema.









- 3 Računalnik in vse priključene izključite naprave iz električnih vtičnic.
- 4 Iz računalnika izključite vse telefonske kable, omrežne kable in druge kable.
- 5 Iz računalnika izključite vse priključene naprave, kot so tipkovnica, miška, monitor in druge naprave.
- 6 Iz računalnika odstranite vse pomnilniške kartice in optične pogone.
- 7 Potem ko izklopite računalnik, pritisnite gumb za vklop in ga držite 5 sekund, da vzpostavite delovanje matične plošče.

 **POZOR:** Računalnik položite na ravno, mehko in čisto površino, da preprečite praskanje zaslona.

- 8 Računalnik položite s sprednjim delom navzdol.

Varnostna navodila

Uporabite naslednja varnostna navodila, da zaščitite računalnik pred morebitnimi poškodbami in zagotovite svojo lastno varnost.

-  **Opozorilo:** Preden začnete z delom znotraj računalnika, preberite varnostne informacije, ki so priložene računalniku. Za več informacij o varnem delu obiščite domačo stran za skladnost s predpisi na naslovu www.dell.com/regulatory_compliance.
-  **Opozorilo:** Preden odprete pokrov ali plošče računalnika, odklopite vse vire napajanja. Ko končate z delom v notranjosti računalnika, ponovno namestite vse pokrove, plošče in vijake, preden ga priklopite v vir napajanja.
-  **POZOR:** Če želite preprečiti poškodbe računalnika, poskrbite, da je delovna površina ravna in čista.
-  **POZOR:** Če želite preprečiti poškodbe komponent in kartic, jih držite za robove ter se ne dotikajte nožic in stikov.
-  **POZOR:** Odpravljanja težav in popravil se lahko lotite le, če vam to dovoli oziroma naroči ekipa za tehnično pomoč pri podjetju Dell. Škode, ki nastane pri neodobrenih popravilih, garancija ne krije. Glejte varnostna navodila, ki so priložena izdelku, ali spletno stran www.dell.com/regulatory_compliance.
-  **POZOR:** Preden se dotaknete česar koli znotraj računalnika, se razelektrite tako, da se dotaknete nepobarvane kovinske površine, na primer kovine na zadnji strani računalnika. Med delom se občasno dotaknite nepobarvane kovinske površine, da sprostite statično elektriko, ki lahko poškoduje notranje komponente.
-  **POZOR:** Ko izključite kabel, ne vlecite kabla samega, temveč priključek na njem ali pritrdilno zanko. Nekateri kabli imajo priključke z zaklopnimi jezički ali krilatimi vijaki, ki jih morate odstraniti, preden odklopite kabel. Pri odklapljanju kablov poskrbite, da bodo poravnani in se zato nožice na priključkih ne bodo zvile. Pri priklopljanju kablov poskrbite, da bodo priključki in vrata pravilno obrnjeni ter poravnani.
-  **POZOR:** Pritisnite in izvrzite nameščene kartice iz bralnika pomnilniških kartic.

Priporočena orodja

Za postopke, navedene v tem dokumentu, boste verjetno potrebovali ta orodja:

- izvijač Phillips,
- plastično pero.

Ko končate delo v notranjosti računalnika

 **POZOR: Če v notranjosti računalnika pustite neprivite ali raztresene vijake, ti lahko resno poškodujejo računalnik.**

- 1 Ponovno namestite vse vijake in se prepričajte, da v notranjosti računalnika niso ostali odvečni vijaki.
- 2 Preden začnete delo na računalniku, priključite vse zunanje naprave in kable, ki ste jih odstranili.
- 3 Preden začnete delo na računalniku, namestite vse medijske kartice, diske in druge dele, ki ste jih odstranili pred delom v računalniku.
- 4 Računalnik in vse priključene naprave priključite v električne vtičnice.
- 5 Vključite računalnik.

Tehnični pregled



Opozorilo: Preden začnete delo znotraj računalnika, preberite varnostne informacije, ki so priložene računalniku, ter sledite korakom, navedenim v poglavju [Preden začnete delo znotraj računalnika](#). Ko končate delo znotraj računalnika, sledite navodilom v poglavju [Ko končate delo znotraj računalnika](#). Za dodatne informacije o varnem delu obiščite domačo stran za skladnost s predpisi na naslovu www.dell.com/regulatory_compliance.

Pogled v notranjost vašega računalnika

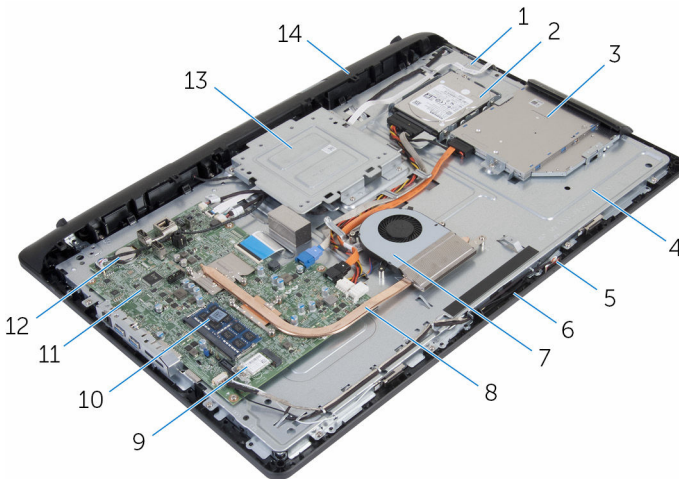

- | | | | |
|----|-------------------------------|----|--------------------------|
| 1 | plošča z gumbi za nastavitvev | 2 | sklop trdega diska |
| 3 | Sklop optičnega pogona | 4 | podstavek plošče zaslona |
| 5 | mikrofonska plošča | 6 | Modul kamere |
| 7 | Ventilator | 8 | hladilnik |
| 9 | Brezžična kartica | 10 | Pomnilniški modul |
| 11 | Matična plošča | 12 | Gumbna baterija |
| 13 | okvir nosilca VESA | 14 | pokrov zvočnika |

Odstranjevanje sklopa stojala

! Opozorilo: Preden začnete delo znotraj računalnika, preberite varnostne informacije, ki so priložene računalniku, ter sledite korakom, navedenim v poglavju [Preden začnete delo znotraj računalnika](#). Ko končate delo znotraj računalnika, sledite navodilom v poglavju [Ko končate delo znotraj računalnika](#). Za dodatne informacije o varnem delu obiščite domačo stran za skladnost s predpisi na naslovu www.dell.com/regulatory_compliance.

Postopek

- 1 S konicami prstov dvignite pokrov stojala.
- 2 Potisnite in odstranite pokrov stojala pod kotom s stojala.

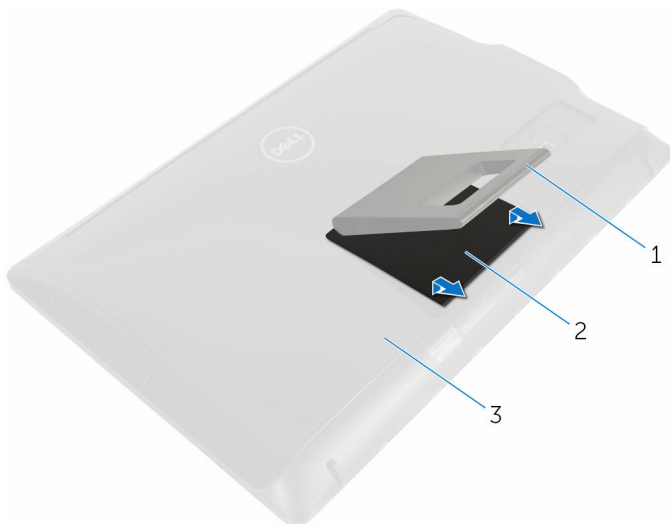

- | | |
|-----------------|------------------|
| 1 stojalo | 2 pokrov stojala |
| 3 hrbtni pokrov | |

- 3 Odstranite vijake, s katerimi je okvir stojala pritrjena na hrbtni pokrov.

4 Stojalo dvignite s hrbtnege pokrova.

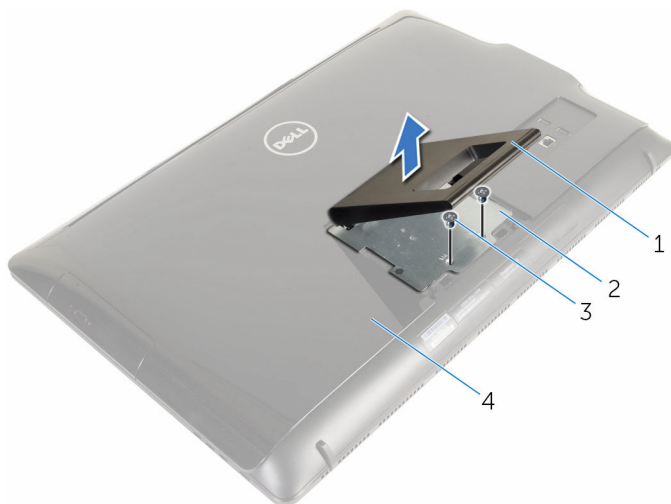

1 stojalo

3 Vijaka (2)

2 okvir stojala

4 hrbtni pokrov

Ponovna namestitev sklopa stojala



Opozorilo: Preden začnete delo znotraj računalnika, preberite varnostne informacije, ki so priložene računalniku, ter sledite korakom, navedenim v poglavju [Preden začnete delo znotraj računalnika](#). Ko končate delo znotraj računalnika, sledite navodilom v poglavju [Ko končate delo znotraj računalnika](#). Za dodatne informacije o varnem delu obiščite domačo stran za skladnost s predpisi na naslovu www.dell.com/regulatory_compliance.

Postopek

- 1 Jezičke na okvirju stojala vstavite v reže na hrbtnemu pokrovu, da odprtine za vijake na okvirju stojala poravnate z odprtinami za vijake na hrbtnemu pokrovu.
- 2 Ponovno namestite vijake, s katerimi je okvir stojala pritrjen na hrbtni pokrov.
- 3 Potisnite in ponovno namestite pokrov stojala na okvir stojala.

Odstranjevanje hrbtne pokrova

 Opozorilo: Preden začnete delo znotraj računalnika, preberite varnostne informacije, ki so priložene računalniku, ter sledite korakom, navedenim v poglavju [Preden začnete delo znotraj računalnika](#). Ko končate delo znotraj računalnika, sledite navodilom v poglavju [Ko končate delo znotraj računalnika](#). Za dodatne informacije o varnem delu obiščite domačo stran za skladnost s predpisi na naslovu www.dell.com/regulatory_compliance.

Pred postopkom

Odstranite [sklop stojala](#).

Postopek

 **POZOR:** Pokrova računalnika ne odstranite, razen če morate namestiti notranje dodatke za računalnik.

- 1 S plastičnim peresom dvignite hrbtni pokrov z okvirja zaslona.

2 Dvignite hrbtni pokrov z ohišja računalnika.

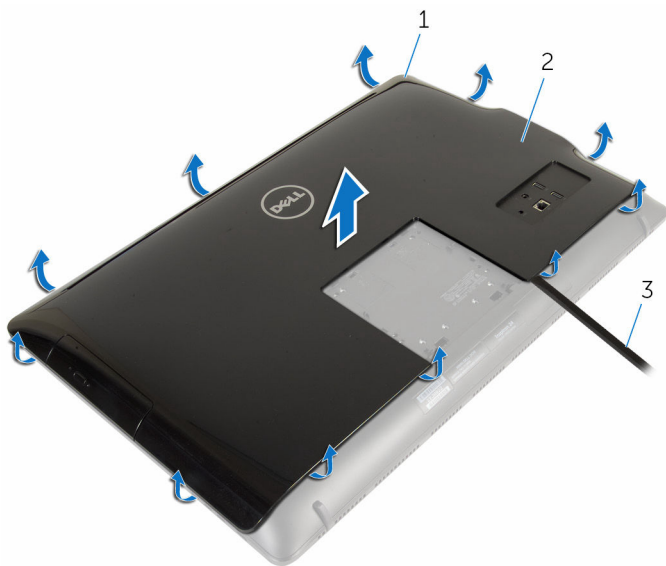

1 okvir zaslona

2 hrbtni pokrov

3 Plastično pero

Ponovna namestitev hrbtnega pokrova



Opozorilo: Preden začnete delo znotraj računalnika, preberite varnostne informacije, ki so priložene računalniku, ter sledite korakom, navedenim v poglavju [Preden začnete delo znotraj računalnika](#). Ko končate delo znotraj računalnika, sledite navodilom v poglavju [Ko končate delo znotraj računalnika](#). Za dodatne informacije o varnem delu obiščite domačo stran za skladnost s predpisi na naslovu www.dell.com/regulatory_compliance.

Postopek

Poravnajte jezičke na hrbtnem pokrovu z režami na okvirju zaslon, nato pa hrbtni pokrov potisnite na mesto.

Po postopku

Ponovno namestite [sklop stojala](#).

Odstranjevanje optičnega pogona



Opozorilo: Preden začnete delo znotraj računalnika, preberite varnostne informacije, ki so priložene računalniku, ter sledite korakom, navedenim v poglavju [Preden začnete delo znotraj računalnika](#). Ko končate delo znotraj računalnika, sledite navodilom v poglavju [Ko končate delo znotraj računalnika](#). Za dodatne informacije o varnem delu obiščite domačo stran za skladnost s predpisi na naslovu www.dell.com/regulatory_compliance.

Pred postopkom

- 1 Odstranite [sklop stojala](#).
- 2 Odstranite [hrbtni pokrov](#).

Postopek

- 1 Odklopite napajalni in podatkovni kabel iz optičnega pogona.
- 2 Odstranite vijak, s katerim je sklop optičnega pogona pritrjen na podstavek plošče zaslona.

- 3** Povlecite sklop optičnega pogona iz ležišča za optični pogon.

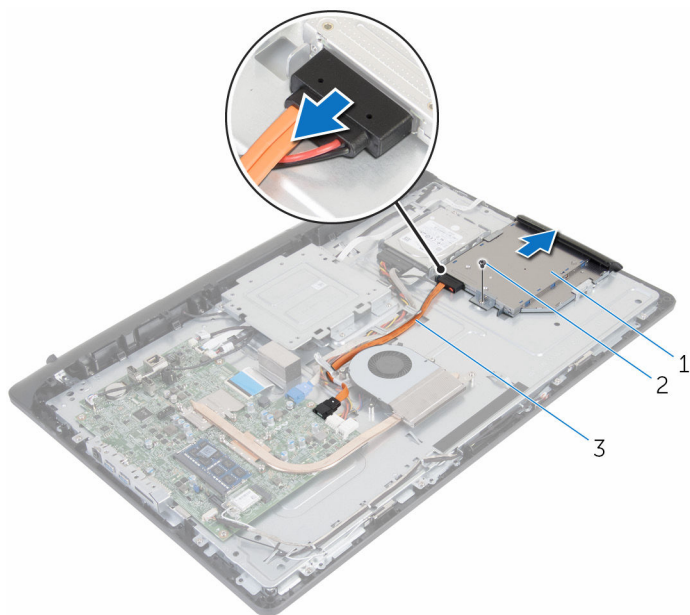

- 1 Sklop optičnega pogona 2 Vijak
3 napajalni in podatkovni kabel

- 4** Nežno povlecite okvir optičnega pogona in ga odstranite iz optičnega pogona.
- 5** Odstranite vijak, s katerim je nosilec optičnega pogona pritrjen na sklop optičnega pogona.

6 Iz optičnega pogona odstranite nosilec.

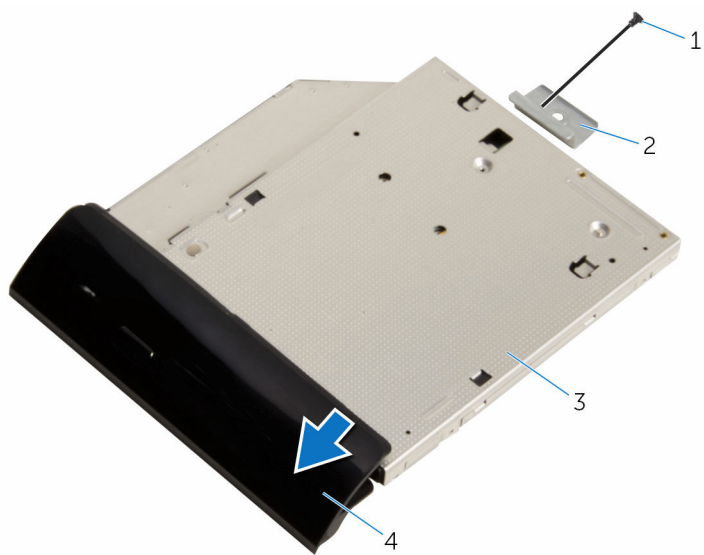

1 Vijak

3 optični pogon

2 Nosilec optičnega pogona

4 Okvir optičnega pogona

Ponovna namestitev optičnega pogona



Opozorilo: Preden začnete delo znotraj računalnika, preberite varnostne informacije, ki so priložene računalniku, ter sledite korakom, navedenim v poglavju [Preden začnete delo znotraj računalnika](#). Ko končate delo znotraj računalnika, sledite navodilom v poglavju [Ko končate delo znotraj računalnika](#). Za dodatne informacije o varnem delu obiščite domačo stran za skladnost s predpisi na naslovu www.dell.com/regulatory_compliance.



Postopek

- 1 Poravnajte odprtino za vijak na nosilcu optičnega pogona z odprtino za vijak na optičnem pogonu.
- 2 Ponovno namestite vijak, s katerim je nosilec optičnega pogona pritrjen na optični pogon.
- 3 Poravnajte jezičke na okvirju optičnega pogona z režami na optičnem pogonu in ga namestite, tako da se zaskoči.
- 4 Potisnite sklop optičnega pogona v ležišče in poravnajte odprtino za vijak na nosilcu optičnega pogona z odprtino za vijak na podstavku plošče zaslona.
- 5 Ponovno privijte vijak, s katerim je sklop optičnega pogona pritrjen na podstavek plošče zaslona.
- 6 Priključite napajalni in podatkovni kabel na optični pogon.

Po postopku

- 1 Ponovno namestite [hrbтни pokrov](#).
- 2 Ponovno namestite [sklop stojala](#).

Odstranjevanje trdega diska

-  Opozorilo: Preden začnete delo znotraj računalnika, preberite varnostne informacije, ki so priložene računalniku, ter sledite korakom, navedenim v poglavju [Preden začnete delo znotraj računalnika](#). Ko končate delo znotraj računalnika, sledite navodilom v poglavju [Ko končate delo znotraj računalnika](#). Za dodatne informacije o varnem delu obiščite domačo stran za skladnost s predpisi na naslovu www.dell.com/regulatory_compliance.
-  POZOR: Trdi diski so občutljivi. Kadar delate z njimi, bodite zelo previdni.
-  POZOR: Trdega diska ne odstranjajte, ko je računalnik vključen ali v stanju spanja, saj lahko v nasprotnem primeru izgubite podatke.

Pred postopkom

- 1 Odstranite [sklop stojala](#).
- 2 Odstranite [hrbtni pokrov](#).

Postopek

- 1 S trdega diska odklopite napajalne in podatkovne kable.
- 2 Odstranite vijak, s katerim je sklop trdega diska pritrjen na podstavek plošče zaslona.

- 3** S konicami prstov povlecite in dvignite sklop trdega diska iz ležišča za trdi disk.

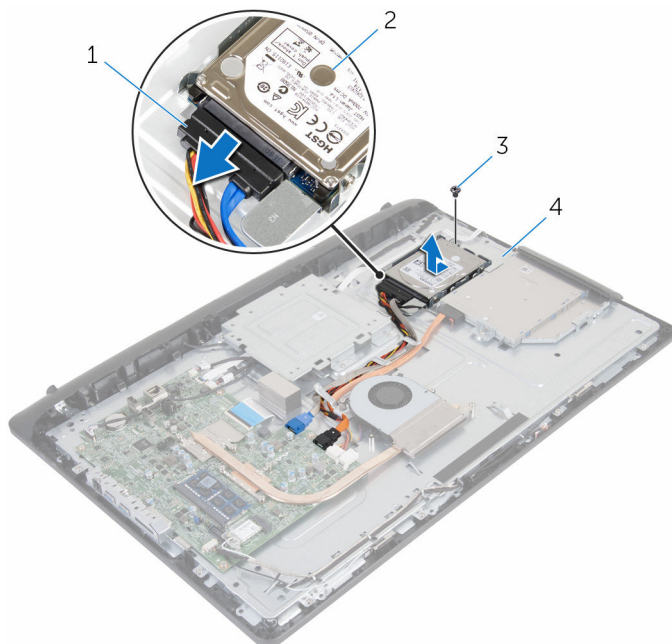

1 napajalni in podatkovni kabel

2 sklop trdega diska

3 Vijak

4 podstavek plošče zaslona

- 4** Odstranite vijake, s katerimi je nosilec trdega diska pritrjen na trdi disk.

5 Odstranite trdi disk iz nosilca trdega diska.

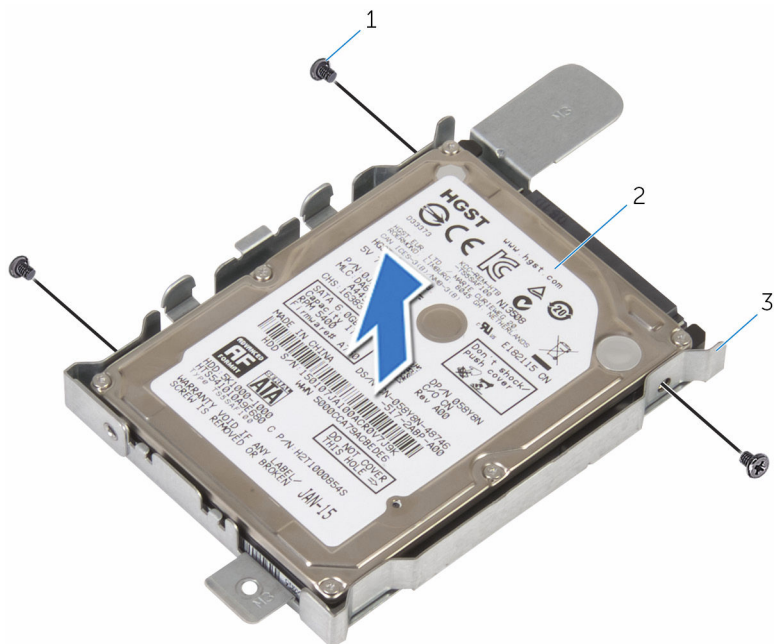

1 Vijaki (3)

2 Trdi disk

3 Nosilec trdega diska

Ponovna namestitev trdega diska

 **Opozorilo:** Preden začnete delo znotraj računalnika, preberite varnostne informacije, ki so priložene računalniku, ter sledite korakom, navedenim v poglavju [Preden začnete delo znotraj računalnika](#). Ko končate delo znotraj računalnika, sledite navodilom v poglavju [Ko končate delo znotraj računalnika](#). Za dodatne informacije o varnem delu obiščite domačo stran za skladnost s predpisi na naslovu www.dell.com/regulatory_compliance.

 **POZOR:** Trdi diski so občutljivi. Kadar delate z njimi, bodite zelo previdni.

Postopek

- 1 Poravnajte odprtine za vijake na nosilcu trdega diska z odprtinami za vijake na trdem disku.
- 2 Ponovno namestite vijake, s katerimi je nosilec trdega diska pritrjen na trdi disk.
- 3 Potisnite sklop trdega diska v ležišče in poravnajte odprtino za vijak na okvirju diska z odprtino za vijak na podstavku plošče zaslona.
- 4 Privijte vijak, s katerim je sklop trdega diska pritrjen na podstavek plošče zaslona.
- 5 Priključite napajalni in podatkovni kabel na trdi disk.

Po postopku

- 1 Ponovno namestite [hrbtni pokrov](#).
- 2 Ponovno namestite [sklop stojala](#).

Odstranjevanje pomnilniškega modula



Opozorilo: Preden začnete delo znotraj računalnika, preberite varnostne informacije, ki so priložene računalniku, ter sledite korakom, navedenim v poglavju [Preden začnete delo znotraj računalnika](#). Ko končate delo znotraj računalnika, sledite navodilom v poglavju [Ko končate delo znotraj računalnika](#). Za dodatne informacije o varnem delu obiščite domačo stran za skladnost s predpisi na naslovu www.dell.com/regulatory_compliance.

Pred postopkom

- 1 Odstranite [sklop stojala](#).
- 2 Odstranite [hrbtni pokrov](#).

Postopek

- 1 S konicami prstov pazljivo razširite pritrdilni sponki na vsaki strani reže za pomnilniški modul, dokler pomnilniški modul ne izskoči.

2 Pomnilniški modul odstranite iz reže za pomnilniški modul.

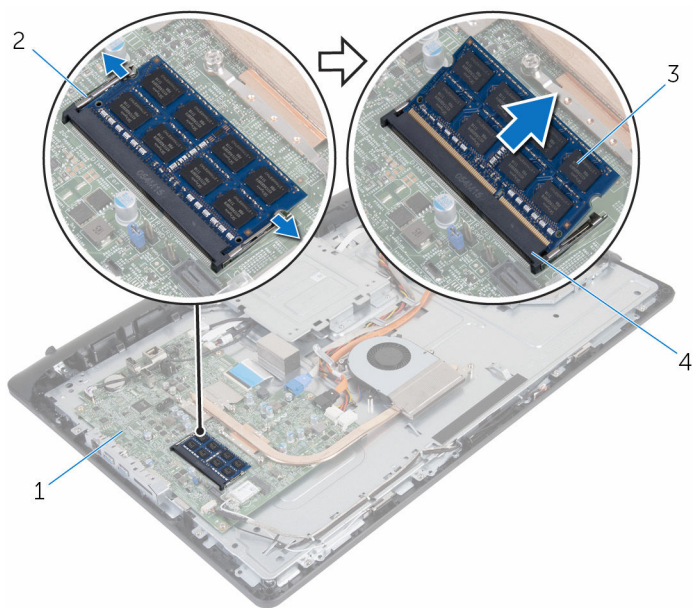

1 Matična plošča

3 Pomnilniški modul

2 Pritrdilni sponki (2)

4 Reža pomnilniškega modula

Ponovna namestitev pomnilniškega modula



Opozorilo: Preden začnete delo znotraj računalnika, preberite varnostne informacije, ki so priložene računalniku, ter sledite korakom, navedenim v poglavju [Preden začnete delo znotraj računalnika](#). Ko končate delo znotraj računalnika, sledite navodilom v poglavju [Ko končate delo znotraj računalnika](#). Za dodatne informacije o varnem delu obiščite domačo stran za skladnost s predpisi na naslovu www.dell.com/regulatory_compliance.

Postopek

- 1 Poravnajte zarezo na pomnilniškem modulu z jezičkom na reži pomnilniškega modula.

- 2 Pomnilniški modul trdno in pod kotom potisnite v režo ter ga pritisnite navzdol, da se zaskoči na mestu.

 **OPOMBA:** Če ne slišite klika, pomnilniški modul odstranite in ga ponovno namestite.

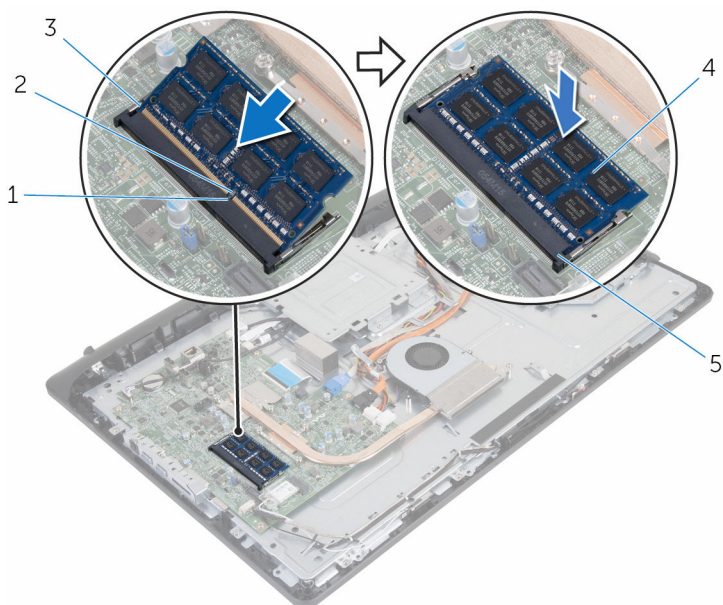

- | | | | |
|---|---------------------------|---|-------------------|
| 1 | Zareza | 2 | Jeziček |
| 3 | Pritrdilni sponki (2) | 4 | Pomnilniški modul |
| 5 | Reža pomnilniškega modula | | |

Po postopku

- 1 Ponovno namestite [hrbtni pokrov](#).
- 2 Ponovno namestite [sklop stojala](#).

Odstranjevanje brezžične kartice



Opozorilo: Preden začnete delo znotraj računalnika, preberite varnostne informacije, ki so priložene računalniku, ter sledite korakom, navedenim v poglavju [Preden začnete delo znotraj računalnika](#). Ko končate delo znotraj računalnika, sledite navodilom v poglavju [Ko končate delo znotraj računalnika](#). Za dodatne informacije o varnem delu obiščite domačo stran za skladnost s predpisi na naslovu www.dell.com/regulatory_compliance.

Pred postopkom

- 1 Odstranite [sklop stojala](#).
- 2 Odstranite [hrbtni pokrov](#).

Postopek

- 1 Odstranite vijak, s katerim je nosilec brezžične kartice pritrjen na matično ploščo.
- 2 Potisnite nosilec brezžične kartice z brezžične kartice.
- 3 Odklopite antenska kabla iz priključkov na brezžični kartici.

4 Izvlecite brezžično kartico iz reže za brezžično kartico.

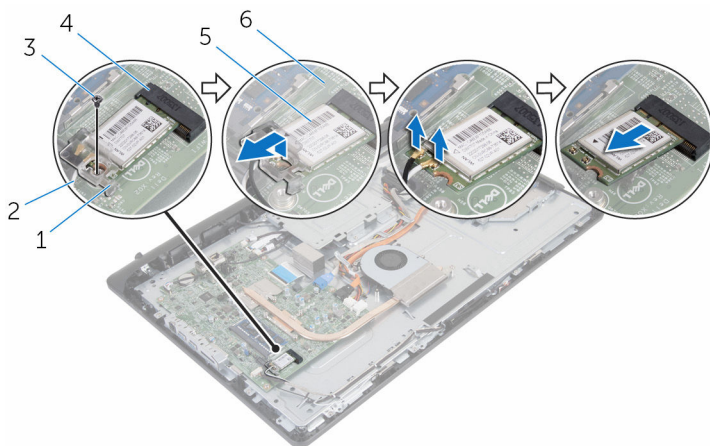

1 Nosilec brezžične kartice

2 Kabla antene

3 Vijak

4 Reža za brezžično kartico

5 Brezžična kartica

6 Matična plošča

Ponovna namestitev brezžične kartice



Opozorilo: Preden začnete delo znotraj računalnika, preberite varnostne informacije, ki so priložene računalniku, ter sledite korakom, navedenim v poglavju [Preden začnete delo znotraj računalnika](#). Ko končate delo znotraj računalnika, sledite navodilom v poglavju [Ko končate delo znotraj računalnika](#). Za dodatne informacije o varnem delu obiščite domačo stran za skladnost s predpisi na naslovu www.dell.com/regulatory_compliance.

Postopek

- 1 Zarezo na brezžični kartici poravnajte z jezičkom na reži za brezžično kartico.
- 2 Brezžično kartico vstavite v režo za brezžično kartico.
- 3 Pritisnite drugi konec brezžične kartice in poravnajte odprtino za vijak na brezžični kartici z odprtino za vijak na matični plošči.
- 4 Antenske kable priključite na brezžično kartico.
Spodnja tabela prikazuje barve antenskih kablov za brezžično kartico, ki jo podpira vaš računalnik:

Priključki na brezžični kartici	Barva antenskega kabla
Glavni (bel trikotnik)	Bela
Pomožni (črn trikotnik)	Črna

- 5 Odprtino za vijak na nosilcu brezžične kartice poravnajte z odprtino za vijak na brezžični kartici.

- 6** Ponovno privijte vijak, s katerim je nosilec brezžične kartice pritrjen na matično ploščo.

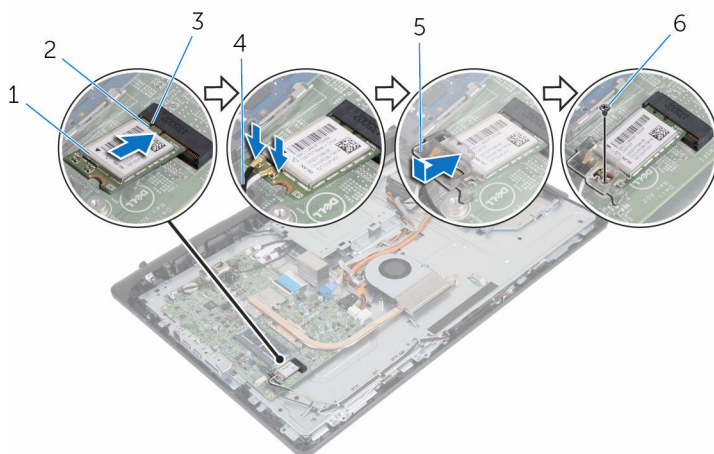



- | | | | |
|---|---------------------------|---|--------------|
| 1 | Brezžična kartica | 2 | Zareza |
| 3 | Jeziček | 4 | Kabla antene |
| 5 | Nosilec brezžične kartice | 6 | Vijak |

Po postopku

- 1 Ponovno namestite [hrbtni pokrov](#).
- 2 Ponovno namestite [sklop stojala](#).

Odstranjevanje hladilnika

-  **Opozorilo:** Preden začnete delo znotraj računalnika, preberite varnostne informacije, ki so priložene računalniku, ter sledite korakom, navedenim v poglavju [Preden začnete delo znotraj računalnika](#). Ko končate delo znotraj računalnika, sledite navodilom v poglavju [Ko končate delo znotraj računalnika](#). Za dodatne informacije o varnem delu obiščite domačo stran za skladnost s predpisi na naslovu www.dell.com/regulatory_compliance.
-  **Opozorilo:** Hladilnik se lahko med običajnim delovanjem segreje. Preden se ga dotaknete, počakajte, da se ohladi.
-  **POZOR:** Če želite, da bo hlajenje procesorja čim bolj učinkovito, se ne dotikajte območja za odvajanje toplote na hladilniku. Olja na vaši koži lahko zmanjšajo sposobnost termalne paste za odvajanje toplote.

Pred postopkom

- 1 Odstranite [sklop stojala](#).
- 2 Odstranite [hrbtni pokrov](#).

Postopek

- 1 Po vrsti (kot je označeno na hladilniku) odvijte zaskočne vijake, s katerimi je hladilnik pritrjen na matično ploščo.
- 2 Odstranite vijak, s katerim je hladilnik pritrjen na podstavek plošče zaslona.

3 Dvignite hladilnik z matične plošče.

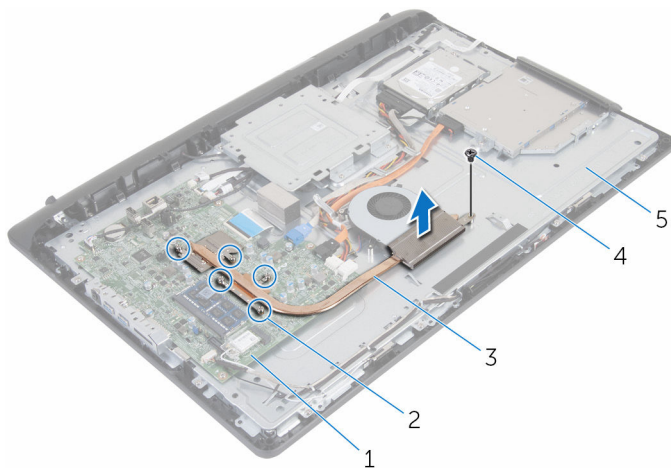

- | | | | |
|---|--------------------------|---|---------------------|
| 1 | Matična plošča | 2 | zaskočni vijaki (5) |
| 3 | hladilnik | 4 | Vijak |
| 5 | podstavek plošče zaslona | | |

Ponovna namestitev hladilnika

 **Opozorilo:** Preden začnete delo znotraj računalnika, preberite varnostne informacije, ki so priložene računalniku, ter sledite korakom, navedenim v poglavju [Preden začnete delo znotraj računalnika](#). Ko končate delo znotraj računalnika, sledite navodilom v poglavju [Ko končate delo znotraj računalnika](#). Za dodatne informacije o varnem delu obiščite domačo stran za skladnost s predpisi na naslovu www.dell.com/regulatory_compliance.

 **POZOR:** Zaradi nepravilne namestitve hladilnika lahko pride do poškodb matične plošče in procesorja.

 **OPOMBA:** Originalno termalno pasto je mogoče ponovno uporabiti, če sta matična plošča in hladilnik ponovno nameščena skupaj. Če zamenjate matično ploščo ali hladilnik, uporabite termalno oblogo, vključeno v paketu, da zagotovite toplotno prevodnost.

Postopek

- 1 Poravnajte odprtine za vijake na hladilniku z odprtinami za vijake na podstavku plošče zaslona.
- 2 Poravnajte zaskočne vijake na hladilniku z odprtinami za vijake na matični plošči.
- 3 Po vrsti (kot je označeno na hladilniku) privijte zaskočne vijake, s katerimi je hladilnik pritrjen na matično ploščo.
- 4 Ponovno namestite vijak, s katerim je hladilnik pritrjen na podstavek plošče zaslona.

Po postopku

- 1 Ponovno namestite [hrbтни pokrov](#).
- 2 Ponovno namestite [sklop stojala](#).

Odstranjevanje ventilatorja



Opozorilo: Preden začnete delo znotraj računalnika, preberite varnostne informacije, ki so priložene računalniku, ter sledite korakom, navedenim v poglavju [Preden začnete delo znotraj računalnika](#). Ko končate delo znotraj računalnika, sledite navodilom v poglavju [Ko končate delo znotraj računalnika](#). Za dodatne informacije o varnem delu obiščite domačo stran za skladnost s predpisi na naslovu www.dell.com/regulatory_compliance.

Pred postopkom

- 1 Odstranite [sklop stojala](#).
- 2 Odstranite [hrbtni pokrov](#).

Postopek

- 1 Kabel ventilatorja odklopite z matične plošče.
- 2 Odstranite vijake, ki pritrujejo ventilator na podstavek plošče zaslona.

3 Dvignite ventilator s podstavka plošče zaslona.

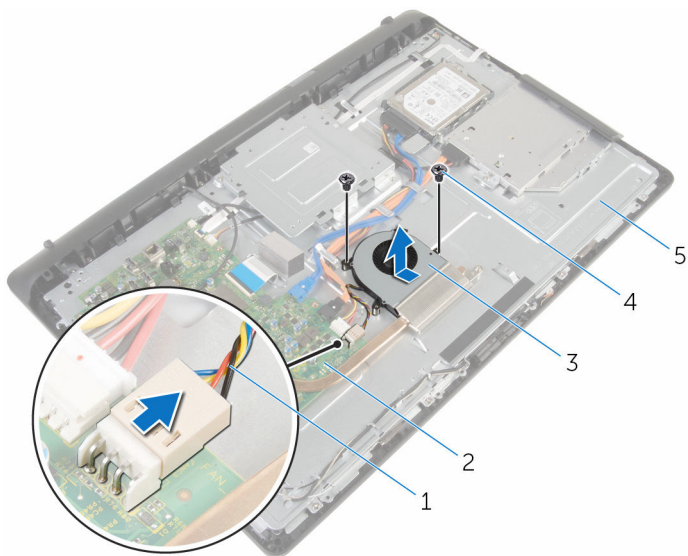

1 Kabel ventilatorja

2 Matična plošča

3 Ventilator

4 Vijaka (2)

5 podstavek plošče zaslona

Ponovna namestitev ventilatorja



Opozorilo: Preden začnete delo znotraj računalnika, preberite varnostne informacije, ki so priložene računalniku, ter sledite korakom, navedenim v poglavju [Preden začnete delo znotraj računalnika](#). Ko končate delo znotraj računalnika, sledite navodilom v poglavju [Ko končate delo znotraj računalnika](#). Za dodatne informacije o varnem delu obiščite domačo stran za skladnost s predpisi na naslovu www.dell.com/regulatory_compliance.



Postopek

- 1 Ponovno namestite ventilator na podstavek plošče zaslona.
- 2 Poravnajte odprtine za vijake na ventilatorju z odprtinami za vijake na podstavku plošče zaslona.
- 3 Ponovno namestite vijake, s katerimi je ventilator pritrjen na podstavek plošče zaslona.
- 4 Priključite kabel ventilatorja na matično ploščo.

Po postopku

- 1 Ponovno namestite [hrbtni pokrov](#).
- 2 Ponovno namestite [sklop stojala](#).

Odstranjevanje gumbne baterije

-  Opozorilo: Preden začnete delo znotraj računalnika, preberite varnostne informacije, ki so priložene računalniku, ter sledite korakom, navedenim v poglavju [Preden začnete delo znotraj računalnika](#). Ko končate delo znotraj računalnika, sledite navodilom v poglavju [Ko končate delo znotraj računalnika](#). Za dodatne informacije o varnem delu obiščite domačo stran za skladnost s predpisi na naslovu www.dell.com/regulatory_compliance.
-  POZOR: Ko odstranite gumbno baterijo, so vse nastavitve programa za nastavitve BIOS-a ponastavljene na privzete nastavitve. Priporočamo vam, da zabeležite nastavitve BIOS-a, preden odstranite gumbno baterijo.

Pred postopkom

- 1 Odstranite [sklop stojala](#).
- 2 Odstranite [hrbtni pokrov](#).

Postopek

S plastičnim peresom nežno potisnite gumbno baterijo iz ležišča na matični plošči.

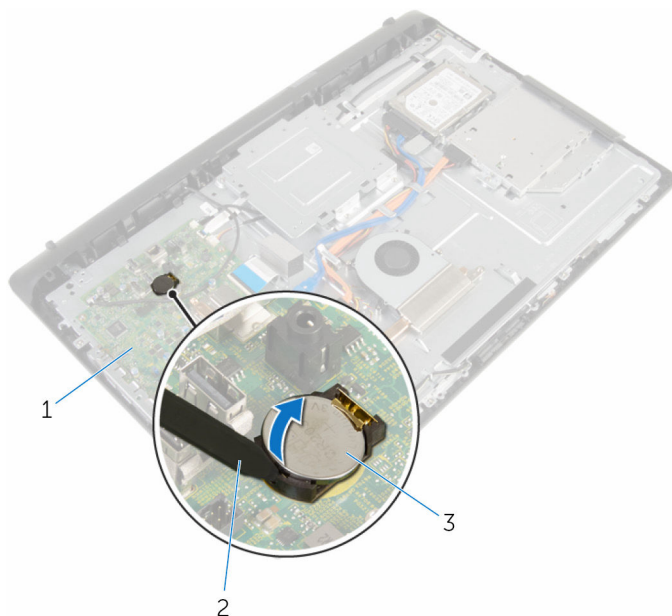

- 1 Matična plošča
- 3 Gumbna baterija

- 2 Plastično pero

Ponovna namestitev gumbne baterije



Opozorilo: Preden začnete delo znotraj računalnika, preberite varnostne informacije, ki so priložene računalniku, ter sledite korakom, navedenim v poglavju [Preden začnete delo znotraj računalnika](#). Ko končate delo znotraj računalnika, sledite navodilom v poglavju [Ko končate delo znotraj računalnika](#). Za dodatne informacije o varnem delu obiščite domačo stran za skladnost s predpisi na naslovu www.dell.com/regulatory_compliance.

Postopek

Novo gumbno baterijo vstavite v ležišče za baterijo tako, da je pozitivna stran obrnjena navzgor, in nato baterijo pritisnite na mesto.

Po postopku

- 1 Ponovno namestite [hrbtni pokrov](#).
- 2 Ponovno namestite [sklop stojala](#).

Odstranitev mikrofona



Opozorilo: Preden začnete delo znotraj računalnika, preberite varnostne informacije, ki so priložene računalniku, ter sledite korakom, navedenim v poglavju [Preden začnete delo znotraj računalnika](#). Ko končate delo znotraj računalnika, sledite navodilom v poglavju [Ko končate delo znotraj računalnika](#). Za dodatne informacije o varnem delu obiščite domačo stran za skladnost s predpisi na naslovu www.dell.com/regulatory_compliance.

Pred postopkom

- 1 Odstranite [sklop stojala](#).
- 2 Odstranite [hrbtni pokrov](#).

Postopek

- 1 Odklopite kabel mikrofona in kamere z matične plošče.
- 2 Zapomnite si, kako je speljan kabel mikrofona in kamere, in odstranite kabel iz vodil na podstavku plošče zaslona.
- 3 Upoštevajte navodila v korakih 4 do 7 v poglavju »[Odstranjevanje kamere](#)«.
- 4 Ploščo mikrofona dvignite pod kotom z okvirja zaslona.

5 Odklopite kabel mikrofona in kamere z mikrofonske plošče.

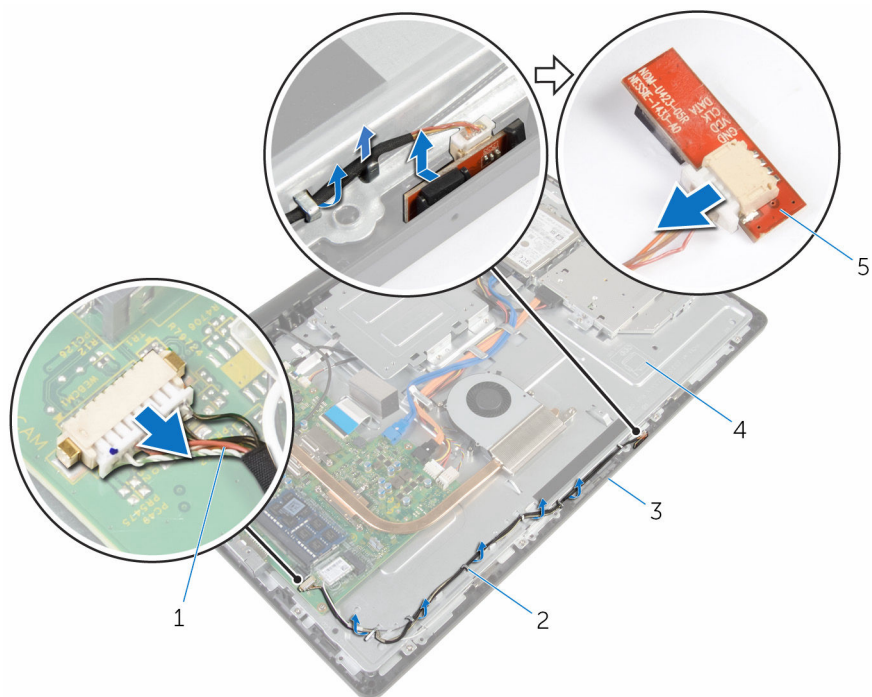

- | | | | |
|---|---------------------------|---|--------------------------|
| 1 | kabel mikrofona in kamere | 2 | Vodila |
| 3 | okvir zaslona | 4 | podstavek plošče zaslona |
| 5 | mikrofonska plošča | | |

Ponovna namestitev mikrofona



Opozorilo: Preden začnete delo znotraj računalnika, preberite varnostne informacije, ki so priložene računalniku, ter sledite korakom, navedenim v poglavju [Preden začnete delo znotraj računalnika](#). Ko končate delo znotraj računalnika, sledite navodilom v poglavju [Ko končate delo znotraj računalnika](#). Za dodatne informacije o varnem delu obiščite domačo stran za skladnost s predpisi na naslovu www.dell.com/regulatory_compliance.

Postopek

- 1 Kabel mikrofona in kamere priključite na mikrofonsko ploščo.
- 2 Mikrofonsko ploščo potisnite v režo na okvirju zaslona.
- 3 Upoštevajte navodila v korakih 1 do 3 v poglavju »[Ponovna namestitev kamere](#)«.
- 4 Kabel mikrofona in kamere napeljite skozi vodila na podstavku plošče zaslona.
- 5 Kabel mikrofona in kamere priključite na matično ploščo.

Po postopku

- 1 Ponovno namestite [hrbtni pokrov](#).
- 2 Ponovno namestite [sklop stojala](#).

Odstranjevanje kamere



Opozorilo: Preden začnete delo znotraj računalnika, preberite varnostne informacije, ki so priložene računalniku, ter sledite korakom, navedenim v poglavju [Preden začnete delo znotraj računalnika](#). Ko končate delo znotraj računalnika, sledite navodilom v poglavju [Ko končate delo znotraj računalnika](#). Za dodatne informacije o varnem delu obiščite domačo stran za skladnost s predpisi na naslovu www.dell.com/regulatory_compliance.

Pred postopkom

- 1 Odstranite [sklop stojala](#).
- 2 Odstranite [hrbtni pokrov](#).

Postopek

- 1 Odklopite kabel mikrofona in kamere z matične plošče.
- 2 Zapomnite si, kako je speljan kabel mikrofona in kamere, in odstranite kabel iz vodil na podstavku plošče zaslona.
- 3 Sledite postopku od koraka 4 do koraka 6 v poglavju »[Odstranjevanje mikrofona](#)«.
- 4 S konicami prstov pritisnite pritrdilno sponko in dvignite modul kamere.
- 5 Modul kamere odklopite z jezička na odprtini modula za kamero na okvirju zaslona.
- 6 Dvignite modul kamere od okvirja zaslona.

7 Kabel mikrofona in kamere odklopite od modula kamere.

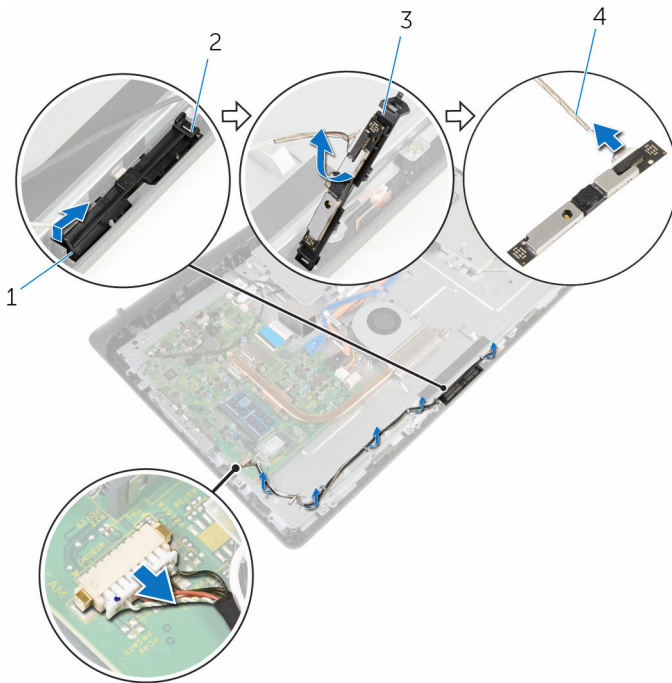

1 pritrdilna sponka

3 Modul kamere

2 Jeziček

4 kabel mikrofona in kamere

Ponovna namestitev kamere



Opozorilo: Preden začnete delo znotraj računalnika, preberite varnostne informacije, ki so priložene računalniku, ter sledite korakom, navedenim v poglavju [Preden začnete delo znotraj računalnika](#). Ko končate delo znotraj računalnika, sledite navodilom v poglavju [Ko končate delo znotraj računalnika](#). Za dodatne informacije o varnem delu obiščite domačo stran za skladnost s predpisi na naslovu www.dell.com/regulatory_compliance.

Postopek

- 1 Priključite kabel mikrofona in kamere na modul kamere.
- 2 Jezičke na modulu kamere potisnite v odprtino modula za kamero.
- 3 Modul kamere potisnite v režo na okvirju nosilca, da se zaskoči.
- 4 Sledite postopku od koraka 1 do koraka 2 v poglavju »[Ponovna namestitev mikrofona](#)«.
- 5 Kabel mikrofona in kamere napeljite skozi vodila na podstavku plošče zaslona.
- 6 Kabel mikrofona in kamere priklopite na matično ploščo.

Po postopku

- 1 Ponovno namestite [hrbtni pokrov](#).
- 2 Ponovno namestite [sklop stojala](#).

Odstranjevanje matične plošče

 **Opozorilo:** Preden začnete delo znotraj računalnika, preberite varnostne informacije, ki so priložene računalniku, ter sledite korakom, navedenim v poglavju [Preden začnete delo znotraj računalnika](#). Ko končate delo znotraj računalnika, sledite navodilom v poglavju [Ko končate delo znotraj računalnika](#). Za dodatne informacije o varnem delu obiščite domačo stran za skladnost s predpisi na naslovu www.dell.com/regulatory_compliance.

 **OPOMBA:** Servisna številka vašega računalnika je shranjena v matični plošči. Servisno številko morate vnesti v program za nastavitve BIOS, potem ko ponovno namestite matično ploščo.

 **OPOMBA:** S ponovno namestitvijo matične plošče se odstranijo vse spremembe BIOS-a, ki ste jih naredili s programom za nastavitve BIOS.

 **OPOMBA:** Preden odklopite kable z matične plošče, si zapomnite lokacijo priključkov, da jih boste lahko pozneje, ko boste ponovno namestili matično ploščo, spet pravilno priključili.

Pred postopkom

- 1 Odstranite [sklop stojala](#).
- 2 Odstranite [hrbtni pokrov](#).
- 3 Odstranite [pomnilniški modul](#).
- 4 Odstranite [hladilnik](#).
- 5 Odstranite [brezžično kartico](#).

Postopek

- 1 Odklopite zvočnik, nadzorno ploščo za dotik, podatke na trdem disku, podatke optičnega pogona, napajanje trdega diska in optičnega pogona, ventilator, mikrofonski in kable kamere s priključkov na matični plošči.
- 2 Dvignite zapah in izklopite ploščo z gumbi za nastavev ter kable zaslona s priključkov na matični plošči.

- 3** Pritisnite zapah in odklopite kabel osvetlitve zaslona s priključka na matični plošči.

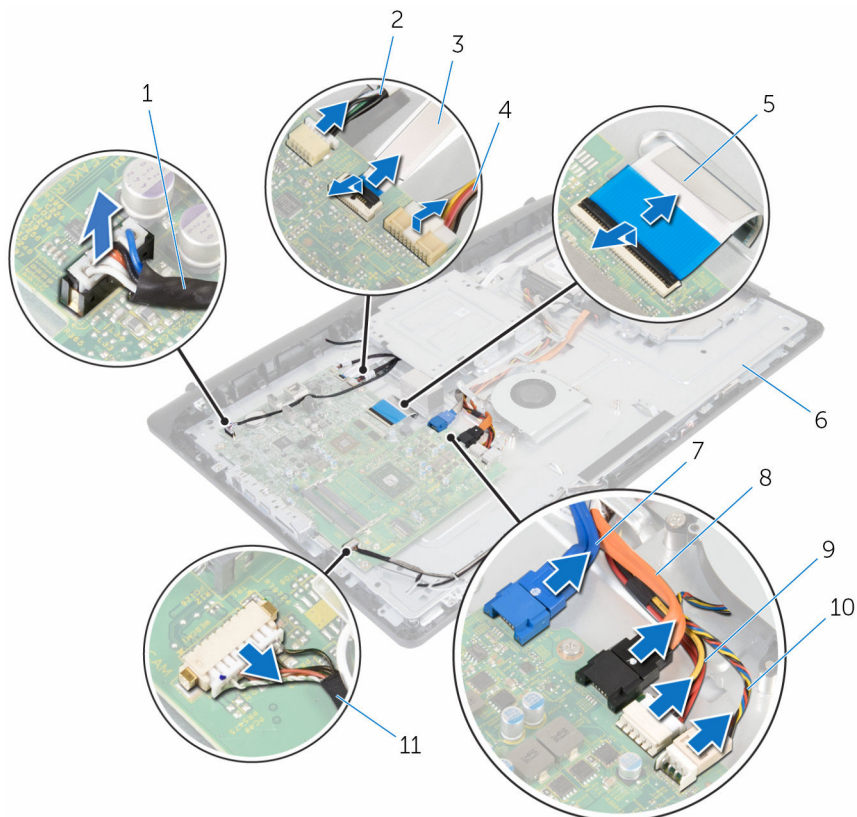

- | | | | |
|----|--|----|------------------------------------|
| 1 | Kabel zvočnika | 2 | kabel nadzorne plošče na dotik |
| 3 | kabel plošče z gumbi za nastavitve | 4 | kabel za osvetlitev ozadja zaslona |
| 5 | Kabel zaslona | 6 | podstavek plošče zaslona |
| 7 | podatkovni kabel trdega diska | 8 | podatkovni kabel za optični pogon |
| 9 | napajalni kabel trdega diska in optičnega pogona | 10 | Kabel ventilatorja |
| 11 | kabel mikrofona in kamere | | |

- 4 Odstranite vijake, s katerimi je matična plošča pritrjena na podstavek plošče zaslona.
- 5 Previdno dvignite matično ploščo iz notranjega roba ter sprostite vrata iz rež na podstavku plošče zaslona.
- 6 Dvignite matično ploščo s podstavka plošče zaslona.

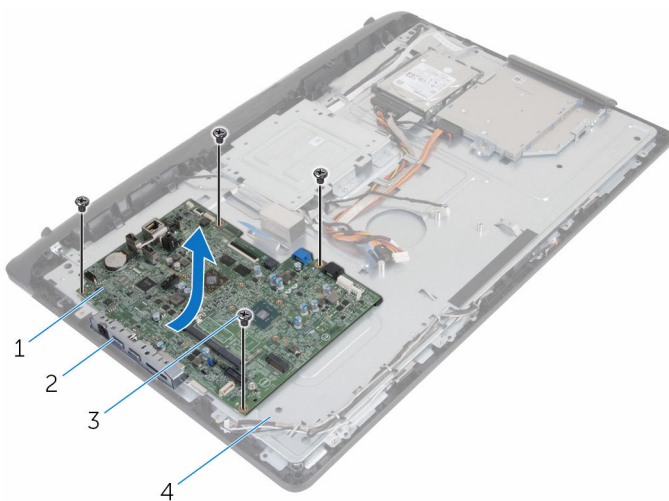

1 Matična plošča
3 Vijaki (4)

2 reže
4 podstavek plošče zaslona

Ponovna namestitev matične plošče



Opozorilo: Preden začnete delo znotraj računalnika, preberite varnostne informacije, ki so priložene računalniku, ter sledite korakom, navedenim v poglavju [Preden začnete delo znotraj računalnika](#). Ko končate delo znotraj računalnika, sledite navodilom v poglavju [Ko končate delo znotraj računalnika](#). Za dodatne informacije o varnem delu obiščite domačo stran za skladnost s predpisi na naslovu www.dell.com/regulatory_compliance.



OPOMBA: Servisna številka vašega računalnika je shranjena v matični plošči. Servisno številko morate vnesti v program za nastavitve BIOS, potem ko ponovno namestite matično ploščo.



OPOMBA: S ponovno namestitvijo matične plošče se odstranijo vse spremembe BIOS-a, ki ste jih naredili s programom za nastavitve BIOS.

Postopek

- 1 Vrata na matični plošči potisnite v reže na podstavku plošče zaslona in matično ploščo postavite na podstavek plošče zaslona.
- 2 Poravnajte odprtine za vijake na matični plošči z odprtinami za vijake na podstavku plošče zaslona.
- 3 Ponovno namestite vijake, s katerimi je matična plošča pritrjena na podstavek plošče zaslona.
- 4 Kabel osvetlitve ozadja zaslona priključite na ustrezen priključek na matični plošči.
- 5 Kabla plošče z gumbi za nastavitve in zaslona potisnite v priključek na matični plošči, nato pa zapahe pritisnite navzdol, da pritrдите kabla.
- 6 Zvočnik, nadzorno ploščo za dotik, podatke na trdem disku, podatke optičnega pogona, napajanje trdega diska in optičnega pogona, ventilator, mikrofona in kable kamere priključite v priključke na matični plošči.

Po postopku

- 1 Ponovno namestite [brežžično kartico](#).
- 2 Ponovno namestite [hladilnik](#).

- 3 Ponovno namestite [pomnilniški modul](#).
- 4 Ponovno namestite [hrbtni pokrov](#).
- 5 Ponovno namestite [sklop stojala](#).

Odstranjevanje okvirja nosilca VESA



Opozorilo: Preden začnete delo znotraj računalnika, preberite varnostne informacije, ki so priložene računalniku, ter sledite korakom, navedenim v poglavju [Preden začnete delo znotraj računalnika](#). Ko končate delo znotraj računalnika, sledite navodilom v poglavju [Ko končate delo znotraj računalnika](#). Za dodatne informacije o varnem delu obiščite domačo stran za skladnost s predpisi na naslovu www.dell.com/regulatory_compliance.

Pred postopkom

- 1 Odstranite [sklop stojala](#).
- 2 Odstranite [hrbtni pokrov](#).

Postopek

- 1 Zapomnite si, kako poteka kabel za zvočnik pod okvirjem nosilca VESA in ga odstranite iz vodil.
- 2 Odstranite vijake, s katerimi je okvir nosilca VESA pritrjen na podstavek plošče zaslona.

3 Dvignite okvir nosilca VESA s podstavka plošče zaslona.

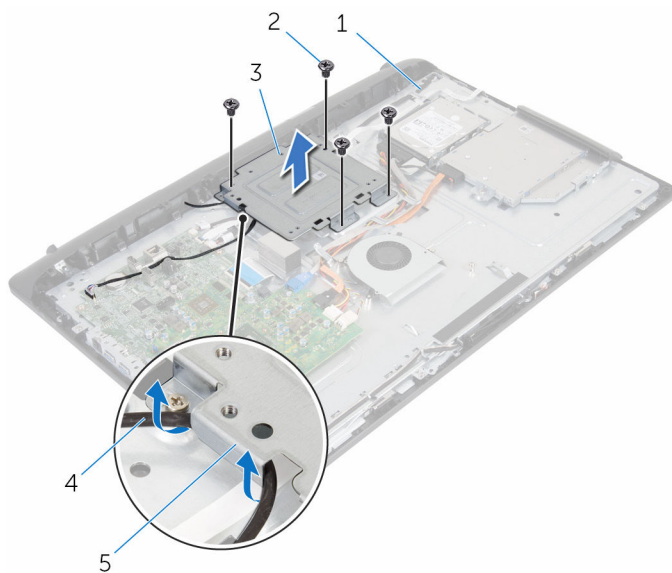

1 podstavek plošče zaslona

2 Vijaki (4)

3 okvir nosilca VESA

4 Kabel zvočnika

5 Vodila

Ponovna namestitev okvirja nosilca VESA



Opozorilo: Preden začnete delo znotraj računalnika, preberite varnostne informacije, ki so priložene računalniku, ter sledite korakom, navedenim v poglavju [Preden začnete delo znotraj računalnika](#). Ko končate delo znotraj računalnika, sledite navodilom v poglavju [Ko končate delo znotraj računalnika](#). Za dodatne informacije o varnem delu obiščite domačo stran za skladnost s predpisi na naslovu www.dell.com/regulatory_compliance.

Postopek

- 1 Poravnajte odprtine za vijake na okvirju nosilca VESA z odprtinami za vijake na podstavku plošče zaslona.
- 2 Ponovno namestite vijake, s katerimi je okvir nosilca VESA pritrjen na podstavek plošče zaslona.
- 3 Kabel zvočnika speljite skozi vodila za napeljavo pod okvirjem nosilca VESA.

Po postopku

- 1 Ponovno namestite [hrbtni pokrov](#).
- 2 Ponovno namestite [sklop stojala](#).

Odstranjevanje pokrova zvočnika



Opozorilo: Preden začnete delo znotraj računalnika, preberite varnostne informacije, ki so priložene računalniku, ter sledite korakom, navedenim v poglavju [Preden začnete delo znotraj računalnika](#). Ko končate delo znotraj računalnika, sledite navodilom v poglavju [Ko končate delo znotraj računalnika](#). Za dodatne informacije o varnem delu obiščite domačo stran za skladnost s predpisi na naslovu www.dell.com/regulatory_compliance.

Pred postopkom

- 1 Odstranite [sklop stojala](#).
- 2 Odstranite [hrbtni pokrov](#).

Postopek

- 1 Odstranite vijake, s katerimi je pokrov zvočnika pritrjen na podstavek plošče zaslona.
- 2 S konicami prstov dvignite pokrov zvočnika s podstavka plošče zaslona.

3 Dvignite pokrov zvočnika z okvirja zaslona.

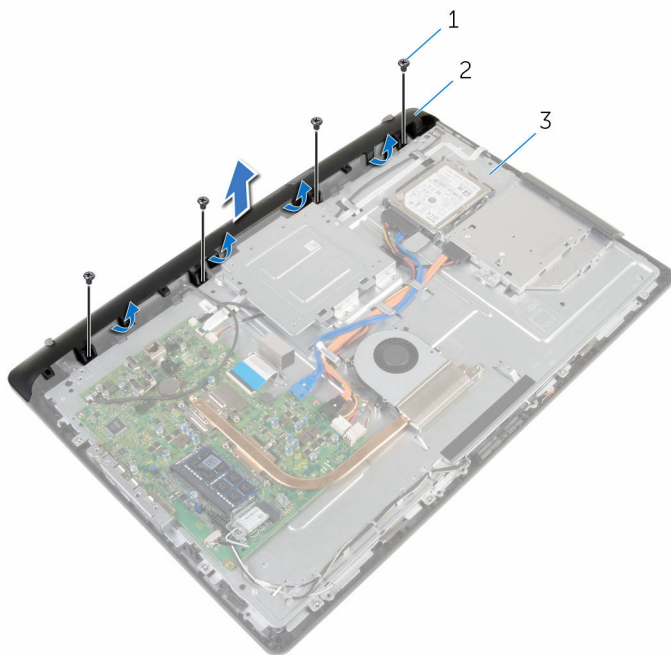

1 Vijaki (4)

2 pokrov zvočnika

3 podstavek plošče zaslona

Ponovna namestitev pokrova zvočnika



Opozorilo: Preden začnete delo znotraj računalnika, preberite varnostne informacije, ki so priložene računalniku, ter sledite korakom, navedenim v poglavju [Preden začnete delo znotraj računalnika](#). Ko končate delo znotraj računalnika, sledite navodilom v poglavju [Ko končate delo znotraj računalnika](#). Za dodatne informacije o varnem delu obiščite domačo stran za skladnost s predpisi na naslovu www.dell.com/regulatory_compliance.

Postopek

- 1 Odprtine za vijake na pokrovi zvočnika poravnajte z odprtinami za vijake na podstavku plošče zaslona in nato pokrov zvočnika potisnite na svoje mesto.
- 2 Ponovno namestite vijake, s katerimi je pokrov zvočnika pritrjen na podstavek plošče zaslona.

Po postopku

- 1 Ponovno namestite [hrbtni pokrov](#).
- 2 Ponovno namestite [sklop stojala](#).

Odstranjevanje zvočnikov



Opozorilo: Preden začnete delo znotraj računalnika, preberite varnostne informacije, ki so priložene računalniku, ter sledite korakom, navedenim v poglavju [Preden začnete delo znotraj računalnika](#). Ko končate delo znotraj računalnika, sledite navodilom v poglavju [Ko končate delo znotraj računalnika](#). Za dodatne informacije o varnem delu obiščite domačo stran za skladnost s predpisi na naslovu www.dell.com/regulatory_compliance.

Pred postopkom

- 1 Odstranite [sklop stojala](#).
- 2 Odstranite [hrbtni pokrov](#).
- 3 Odstranite [pokrov zvočnika](#).

Postopek

- 1 Kabel zvočnika odklopite z matične plošče.
- 2 Zapomnite si, kako poteka kabela napeljava zvočnikov na podstavku plošče zaslona.
- 3 Kabel zvočnikov odstranite z okvirja nosilca VESA.
- 4 Odstranite vijak z okvirja nosilca VESA.
- 5 Odlepите trak, s katerim je kabel zvočnika pritrjen na okvir nosilca VESA.
- 6 Zapomnite si, kako poteka kabel zvočnika, ki povezuje levi zvočnik z desnim, in namestite gumijaste skoznjike na okvir računalnika.

7 Zvočnike skupaj s kablom dvignite z okvirja zaslona.

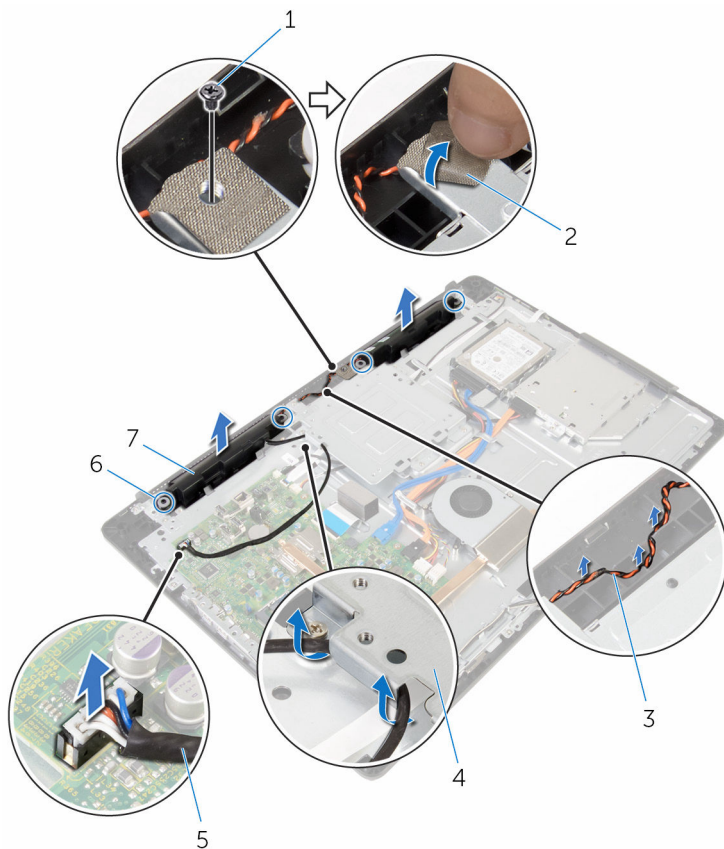

- | | | | |
|---|--------------------------|---|-------------------------|
| 1 | Vijak | 2 | Trak |
| 3 | vodilo kabla za zvočnike | 4 | okvir nosilca VESA |
| 5 | Kabel zvočnika | 6 | Gumijasti skožnjiki (4) |
| 7 | Zvočnika (2) | | |

Ponovna namestitev zvočnikov



Opozorilo: Preden začnete delo znotraj računalnika, preberite varnostne informacije, ki so priložene računalniku, ter sledite korakom, navedenim v poglavju [Preden začnete delo znotraj računalnika](#). Ko končate delo znotraj računalnika, sledite navodilom v poglavju [Ko končate delo znotraj računalnika](#). Za dodatne informacije o varnem delu obiščite domačo stran za skladnost s predpisi na naslovu www.dell.com/regulatory_compliance.

Postopek

- 1 Z uporabo poravnalnih stebričkov in gumijastih skoznjikov na okvirju zaslona zvočnike namestite na okvir zaslona.
- 2 Kabel zvočnikov napeljite skozi vodila na okvirju zaslona.
- 3 Prilepite trak, s katerim je kabel zvočnikov pritrjen na okvir nosilca VESA.
- 4 Ponovno privijte vijak na okvir nosilca VESA.
- 5 Ponovno namestite gumijaste skoznjike, če so bili pri ponovni namestitvi zvočnikov potisnjeni navzgor.
- 6 Kabel zvočnikov speljite tako, da je levi zvočnik povezan z desnim zvočnikom na podstavku plošče zaslona.
- 7 Kabel zvočnikov speljite in namestite pod okvirjem nosilca VESA.
- 8 Kabel zvočnika priključite na matično ploščo.

Po postopku

- 1 Ponovno namestite [pokrov zvočnika](#).
- 2 Ponovno namestite [hrbtni pokrov](#).
- 3 Ponovno namestite [sklop stojala](#).

Odstranjevanje plošče z gumbi za nastavitve



Opozorilo: Preden začnete delo znotraj računalnika, preberite varnostne informacije, ki so priložene računalniku, ter sledite korakom, navedenim v poglavju [Preden začnete delo znotraj računalnika](#). Ko končate delo znotraj računalnika, sledite navodilom v poglavju [Ko končate delo znotraj računalnika](#). Za dodatne informacije o varnem delu obiščite domačo stran za skladnost s predpisi na naslovu www.dell.com/regulatory_compliance.

Pred postopkom

- 1 Odstranite [sklop stojala](#).
- 2 Odstranite [hrbtni pokrov](#).
- 3 Odstranite [okvir nosilca VESA](#).

Postopek

- 1 Dvignite zapah in izključite kabel plošče z gumbi za nastavitve z matične plošče.
- 2 Zapomnite si, kako poteka kabel plošče z gumbi za nastavitve in odstranite kabel iz vodil na podstavku plošče zaslona.
- 3 S konicami prstov pritisnite pritrdilne sponke v režo na plošči z gumbi za nastavitve.
- 4 Dvignite ploščo z gumbi za nastavitve stran od okvirja zaslona.

- 5 Dvignite zapah in izključite kabel plošče z gumbi za nastavitvev s plošče z gumbi za nastavitvev.

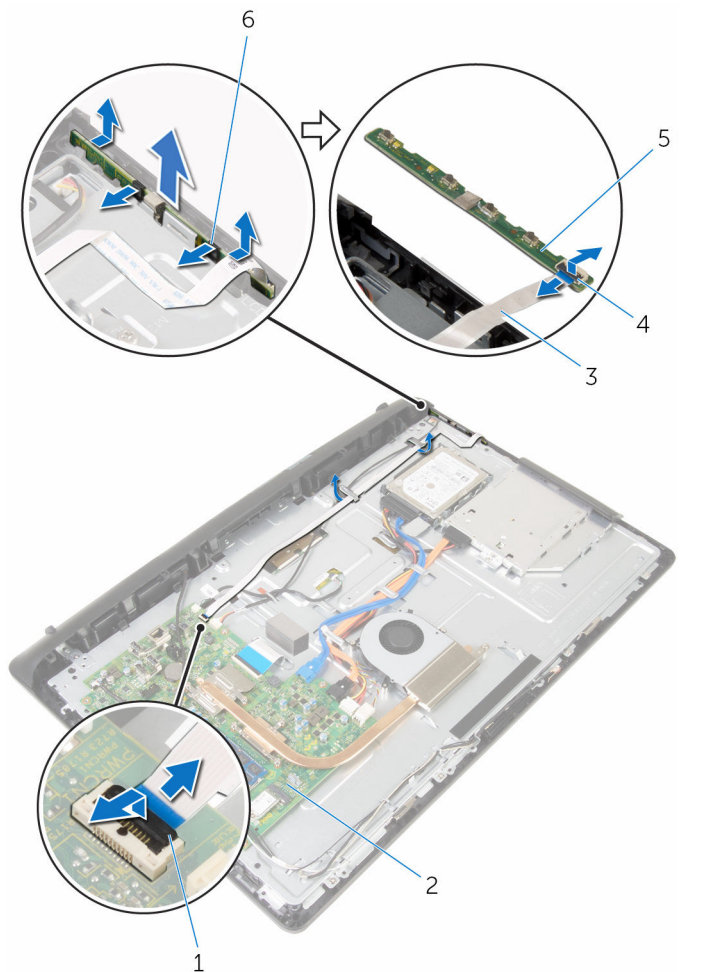

- | | | | |
|---|-------------------------------------|---|-----------------------|
| 1 | Zapah | 2 | Matična plošča |
| 3 | kabel plošče z gumbi za nastavitvev | 4 | Zapah |
| 5 | plošča z gumbi za nastavitvev | 6 | Pritrdilni sponki (2) |

Ponovna namestitvev plošče z gumbi za nastavitvev



Opozorilo: Preden začnete delo znotraj računalnika, preberite varnostne informacije, ki so priložene računalniku, ter sledite korakom, navedenim v poglavju [Preden začnete delo znotraj računalnika](#). Ko končate delo znotraj računalnika, sledite navodilom v poglavju [Ko končate delo znotraj računalnika](#). Za dodatne informacije o varnem delu obiščite domačo stran za skladnost s predpisi na naslovu www.dell.com/regulatory_compliance.

Postopek

- 1 Kabel plošče z gumbi za nastavitvev potisnite v priključek na plošči z gumbi za nastavitvev, nato pa zapah priključka pritisnite navzdol, da pritrdite kabel.
- 2 Ploščo z gumbi za nastavitvev vstavite v režo na sprednjem delu ohišja.
- 3 Kabel plošče z gumbi za nastavitvev speljite skozi vodila in prilepite kabel plošče z gumbi za nastavitvev na podstavek plošče zaslona.
- 4 Kabel plošče z gumbi za nastavitvev potisnite v priključek na matični plošči, nato pa zapah priključka pritisnite navzdol, da pritrdite kabel.

Po postopku

- 1 Ponovno namestite [okvir nosilca VESA](#).
- 2 Ponovno namestite [hrbtni pokrov](#).
- 3 Ponovno namestite [sklop stojala](#).

Odstranjevanje sklopa zaslona



Opozorilo: Preden začnete delo znotraj računalnika, preberite varnostne informacije, ki so priložene računalniku, ter sledite korakom, navedenim v poglavju [Preden začnete delo znotraj računalnika](#). Ko končate delo znotraj računalnika, sledite navodilom v poglavju [Ko končate delo znotraj računalnika](#). Za dodatne informacije o varnem delu obiščite domačo stran za skladnost s predpisi na naslovu www.dell.com/regulatory_compliance.

Pred postopkom

- 1 Odstranite [sklop stojala](#).
- 2 Odstranite [hrbtni pokrov](#).
- 3 Odstranite [optični pogon](#).
- 4 Odstranite [trdi disk](#).
- 5 Odstranite [pomnilniški modul](#).
- 6 Odstranite [brezžično kartico](#).
- 7 Odstranite [hladilnik](#).
- 8 Odstranite [ventilator](#).
- 9 Odstranite [mikrofon](#).
- 10 Odstranite [kadero](#).
- 11 Odstranite [matično ploščo](#).
- 12 Odstranite [okvir nosilca VESA](#).
- 13 Odstranite [pokrov zvočnika](#).
- 14 Odstranite [zvočnika](#).
- 15 Odstranite [ploščo z gumbi za nastavitve](#).

Postopek

- 1 Zapomnite si, kako so speljani kabli optičnega pogona in trdega diska in odstranite kable iz vodil na podstavku plošče zaslona.

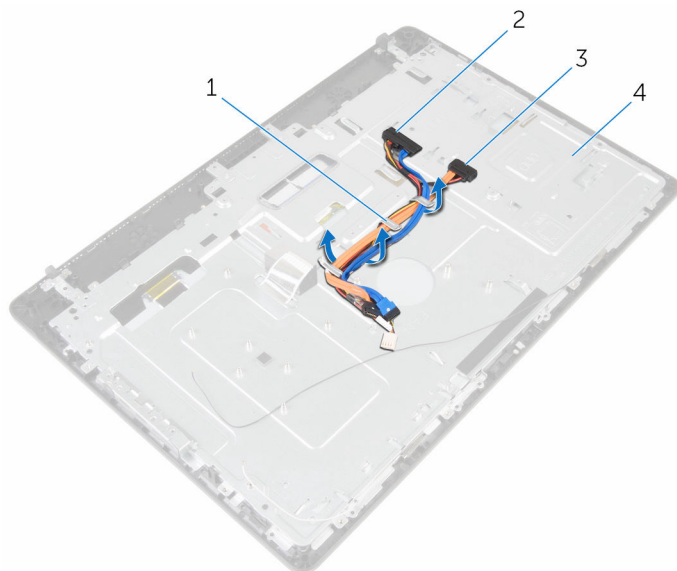

- | | | | |
|---|------------------------|---|--------------------------|
| 1 | Vodila | 2 | Kabel trdega diska |
| 3 | kabel optičnega pogona | 4 | podstavek plošče zaslona |

- 2 Odstranite vijake, s katerimi je podstavek plošče zaslona pritrjen na okvir zaslona.

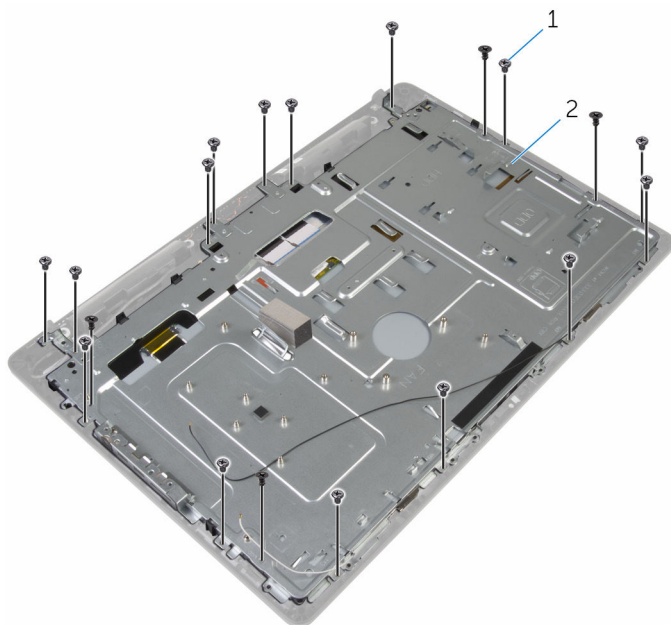

1 vijaki (19)

2 podstavek plošče zaslona

- 3 Sprostite podstavek plošče zaslona z jezičkov na okvirju zaslona.
- 4 Potisnite kabel zaslona skozi režo na podstavku plošče zaslona.

5 Podstavek plošče zaslona dvignite s plošče zaslona.

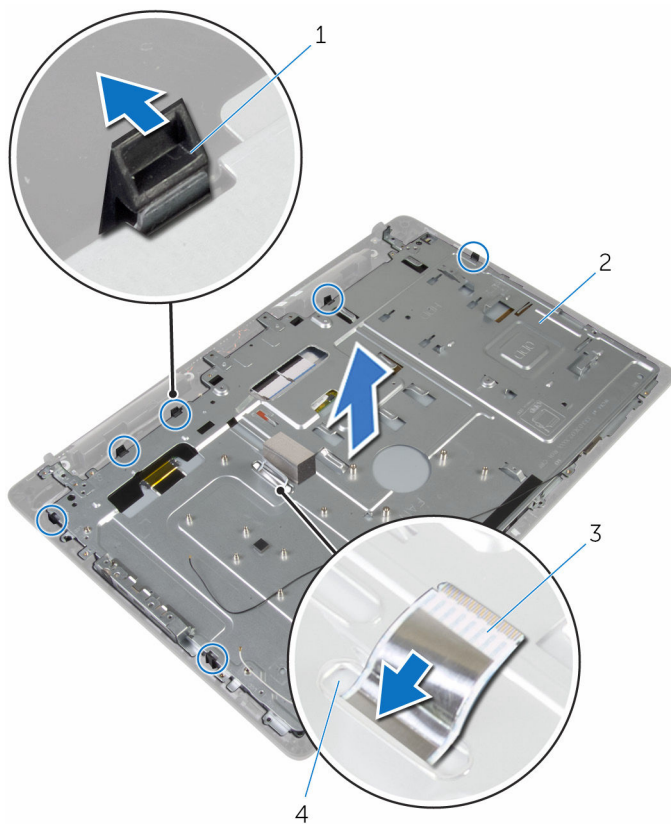

1 Jezički (6)

3 Kabel zaslona

2 podstavek plošče zaslona

4 Reža

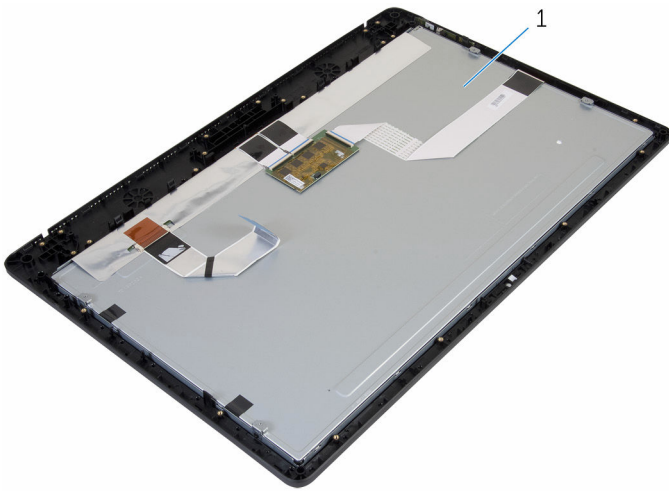

1 sklop zaslona

Ponovna namestitev sklopa zaslona



Opozorilo: Preden začnete delo znotraj računalnika, preberite varnostne informacije, ki so priložene računalniku, ter sledite korakom, navedenim v poglavju [Preden začnete delo znotraj računalnika](#). Ko končate delo znotraj računalnika, sledite navodilom v poglavju [Ko končate delo znotraj računalnika](#). Za dodatne informacije o varnem delu obiščite domačo stran za skladnost s predpisi na naslovu www.dell.com/regulatory_compliance.

Postopek

- 1 Potisnite kabel zaslona skozi režo na podstavku plošče zaslona.
- 2 Potisnite jezičke na okvirju zaslona v reže na podstavku plošče zaslona.
- 3 Ponovno namestite podstavek plošče zaslona na okvir zaslona.
- 4 Ponovno namestite vijake, s katerimi je podstavek plošče zaslona pritrjen na okvir zaslona.
- 5 Kable optičnega pogona in trdega diska speljite skozi vodila na podstavku plošče zaslona.

Po postopku

- 1 Ponovno namestite [ploščo z gumbi za nastavitve](#).
- 2 Ponovno namestite [zvočnika](#).
- 3 Ponovno namestite [pokrov zvočnika](#).
- 4 Ponovno namestite [okvir nosilca VESA](#).
- 5 Ponovno namestite [matično ploščo](#).
- 6 Ponovno namestite [kadero](#).
- 7 Ponovno namestite [mikrofon](#).
- 8 Ponovno namestite [ventilator](#).
- 9 Ponovno namestite [hladilnik](#).
- 10 Ponovno namestite [brežžično kartico](#).
- 11 Ponovno namestite [pomnilniški modul](#).
- 12 Ponovno namestite [trdi disk](#).

- 13** Ponovno namestite [optični pogon](#).
- 14** Ponovno namestite [hrbtni pokrov](#).
- 15** Ponovno namestite [sklop stojala](#).

Odstranjevanje gumijastih nog



Opozorilo: Preden začnete delo znotraj računalnika, preberite varnostne informacije, ki so priložene računalniku, ter sledite korakom, navedenim v poglavju [Preden začnete delo znotraj računalnika](#). Ko končate delo znotraj računalnika, sledite navodilom v poglavju [Ko končate delo znotraj računalnika](#). Za dodatne informacije o varnem delu obiščite domačo stran za skladnost s predpisi na naslovu www.dell.com/regulatory_compliance.

Pred postopkom

- 1 Odstranite [sklop stojala](#).
- 2 Odstranite [hrbtni pokrov](#).
- 3 Odstranite [optični pogon](#).
- 4 Odstranite [trdi disk](#).
- 5 Odstranite [pomnilniški modul](#).
- 6 Odstranite [brezžično kartico](#).
- 7 Odstranite [hladilnik](#).
- 8 Odstranite [ventilator](#).
- 9 Odstranite [mikrofon](#).
- 10 Odstranite [kamero](#).
- 11 Odstranite [matično ploščo](#).
- 12 Odstranite [okvir nosilca VESA](#).
- 13 Odstranite [pokrov zvočnika](#).
- 14 Odstranite [zvočnika](#).
- 15 Odstranite [ploščo z gumbi za nastavitvev](#).
- 16 Odstranite [sklop zaslona](#).

Postopek

- 1 Odstranite vijake, s katerimi so gumijaste noge pritrjene na okvir zaslona.

2 Gumijaste noge dvignite z okvirja zaslona.

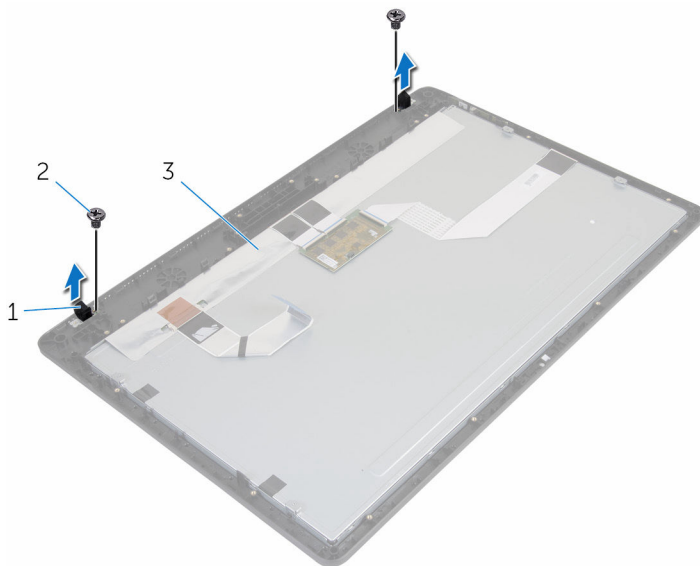

1 gumijaste noge (2)

2 Vijaka (2)

3 okvir zaslona

Ponovna namestitev gumijastih nog

 **Opozorilo:** Preden začnete delo znotraj računalnika, preberite varnostne informacije, ki so priložene računalniku, ter sledite korakom, navedenim v poglavju [Preden začnete delo znotraj računalnika](#). Ko končate delo znotraj računalnika, sledite navodilom v poglavju [Ko končate delo znotraj računalnika](#). Za dodatne informacije o varnem delu obiščite domačo stran za skladnost s predpisi na naslovu www.dell.com/regulatory_compliance.

Postopek

- 1 Poravnajte odprtine za vijake na gumijastih nogah z odprtinami za vijake na okvirju zaslona.
- 2 Ponovno namestite vijake, s katerimi so gumijaste noge pritrjene na okvir zaslona.

Po postopku

- 1 Ponovno namestite [sklop zaslona](#).
- 2 Ponovno namestite [ploščo z gumbi za nastavitve](#).
- 3 Ponovno namestite [zvočnika](#).
- 4 Ponovno namestite [pokrov zvočnika](#).
- 5 Ponovno namestite [okvir nosilca VESA](#).
- 6 Ponovno namestite [matično ploščo](#).
- 7 Ponovno namestite [kamero](#).
- 8 Ponovno namestite [mikrofon](#).
- 9 Ponovno namestite [ventilator](#).
- 10 Ponovno namestite [hladilnik](#).
- 11 Ponovno namestite [brezžično kartico](#).
- 12 Ponovno namestite [pomnilniški modul](#).
- 13 Ponovno namestite [trdi disk](#).
- 14 Ponovno namestite [optični pogon](#).
- 15 Ponovno namestite [hrbtni pokrov](#).

16 Ponovno namestite [sklop stojala](#).

Posodobitev BIOS-a

Ko je na voljo posodobitev ali po ponovni namestitvi matične plošče boste morda morali posodobiti BIOS. Za posodobitev BIOS-a:

- 1 Vklonite računalnik.
- 2 Obiščite spletno mesto **www.dell.com/support**.
- 3 Kliknite **Product Support** (Podpora za izdelek), vnesite servisno oznako svojega prenosnika in kliknite **Submit** (Pošlji).
 -  **OPOMBA:** Če nimate servisne oznake, uporabite funkcijo samodejnega zaznavanja ali pa ročno poiščite model svojega računalnika.
- 4 Kliknite **Drivers & Downloads** (Gonilniki in prenosi).
- 5 Izberite operacijski sistem, nameščen na vašem računalniku.
- 6 Pomaknite se dol po strani in razširite **BIOS**.
- 7 Kliknite **Download File** (Prenesi datoteko), da se prenese najnovejša različica BIOS-a za vaš računalnik.
- 8 Shranite datoteko in ko je prenos dokončan, poiščite mapo, kamor ste shranili posodobitveno datoteko BIOS.
- 9 Dvokliknite ikono datoteke za posodobitev BIOS-a in upoštevajte navodila na zaslону.